



WOOD[®]
ROCKS
BY RHOMBERG

achtsam und anders

BAUEN UND WOHNEN NEU GEDACHT

WoodRocks **liefert Antworten** auf die Herausforderungen am Bau

Fachkräftemangel

Hohe Baukosten

Sinkende Qualität

**Verantwortlich für 40%
des CO2 Ausstoßes**

Entgegenwirken durch

- Reduktion der Komplexität auf der Baustelle
- maximale Vorfertigung und Plug&Play Systeme
- ganz neue Arbeitsbedingungen auf der Baustelle

Reduktion der Baukosten durch

- Produktansatz
- LEAN Management / Steigerung der Produktivität
- Schnittstellenminimierung durch max. Wertschöpfungstiefe

Steigerung der Qualität durch

- Produktansatz
- Vorfertigung bei deutlich besseren Bedingungen
- systematisierte Abläufe

Beitrag zum Klimaschutz durch

- Einsatz von nachhaltigen Materialien
- denken im Lebenszyklus
- verantwortungsvollen Umgang mit unseren Ressourcen

**WOOD[®]
ROCKS**
BY RHOMBERG

WoodRocks Bau GmbH

Planung und Bau mehrgeschossiger Wohnanlagen in Holz

- Alles aus einer Hand – als GU und TU
- mit Inhaus Planung
- mit eigener Produktion
- und eigenem Bausystem

Kunden

- Gemeinnützige Wohnbauträger
- Investoren/Projektentwickler
- Unternehmen (Mitarbeiterwohnungen)

Starke Gesellschafter

- 80% Rhomberg Bau Holding
- 20% Schrenk Holding

Unsere Vision

Wir inspirieren das Bauen und Leben von Morgen

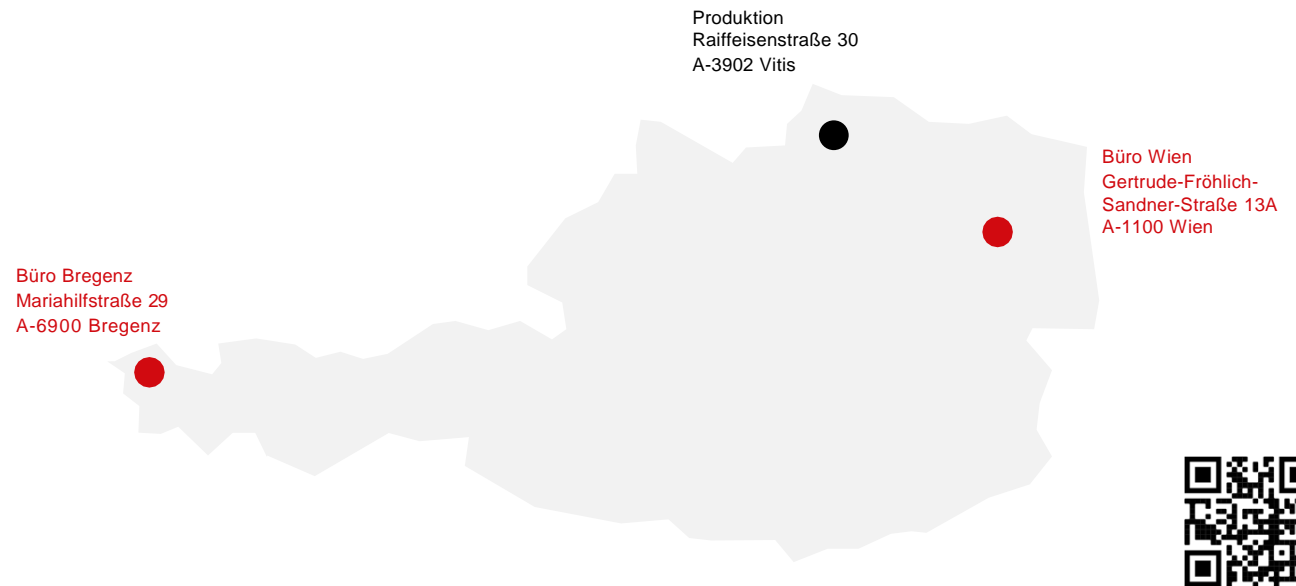

Mehr erfahren

Was macht WoodRocks einzigartig

Die WoodRocks-Kultur

- wir pflegen eine einzigartige Unternehmenskultur
- wir achten auf ein wertschätzendes Miteinander
- wir hinterfragen permanent den Status quo
- wir finden Freude und Sinn in unserem Wirken

Unser Wirken – eine Bewegung

- wir wollen die Bauwelt nachhaltig inspirieren
- wir gehen diesen Weg nicht alleine
- wir sehen uns als Teil einer Bewegung
- wir streben nach gemeinsamen Lösungen



Was bietet WoodRocks

Integrale Planung

- wir sind **ein** Ansprechpartner durch alle Planungsphasen
- wir ermöglichen Zeit- und Kostenersparnis durch Vernetzung von Akquise, Kalkulation und Planung
- wir liefern frühe Kostenklarheit bereits nach der Entwurfsphase
- wir schaffen Qualität durch unseren Systemansatz
- wir garantieren Informationssicherheit und Transparenz durch BIM
- wir integrieren Expertise durch unser Netzwerk an Fachplaner:innen

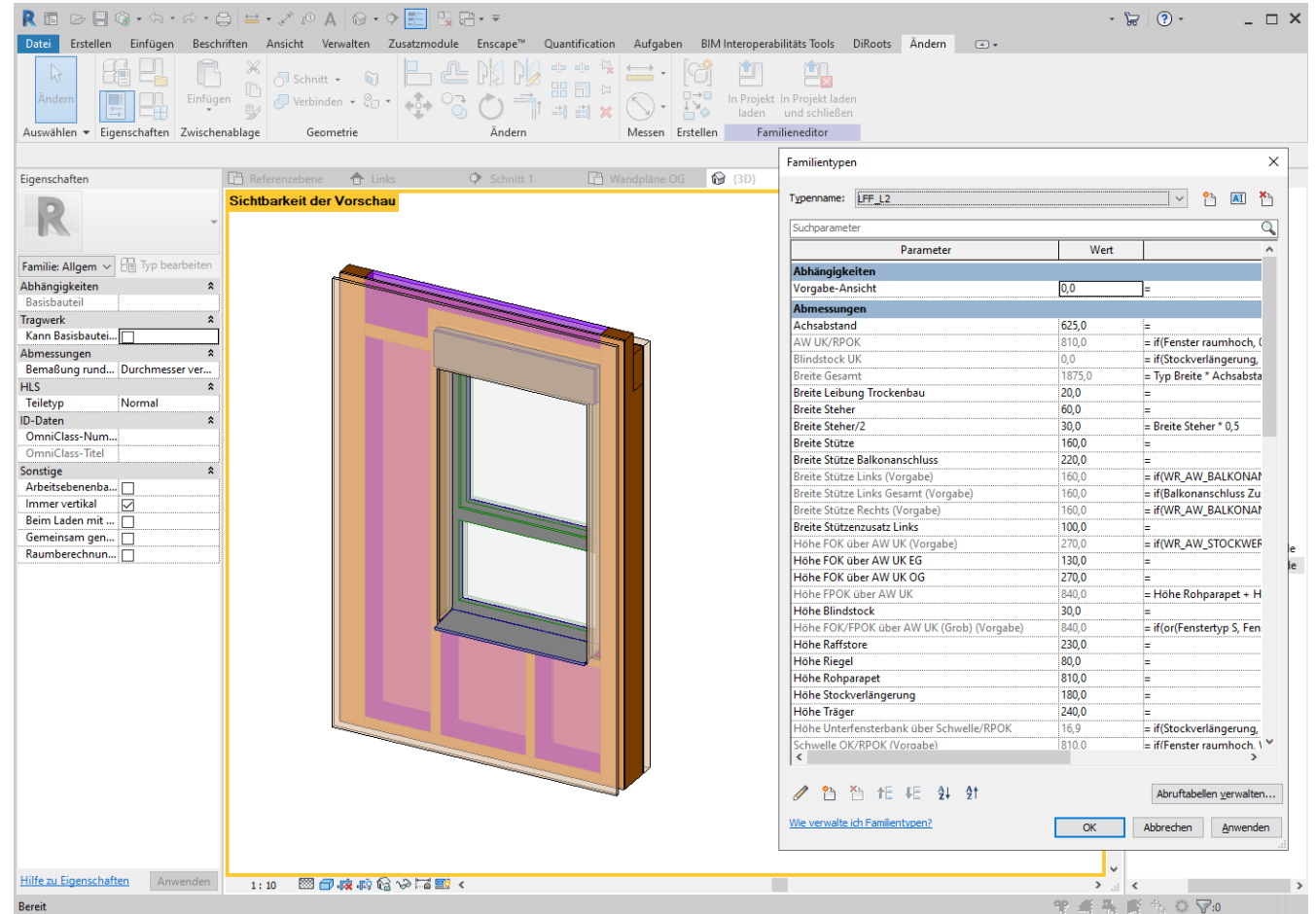

Was bietet WoodRocks

EXCEL EXPORT BAUTEILLISTE

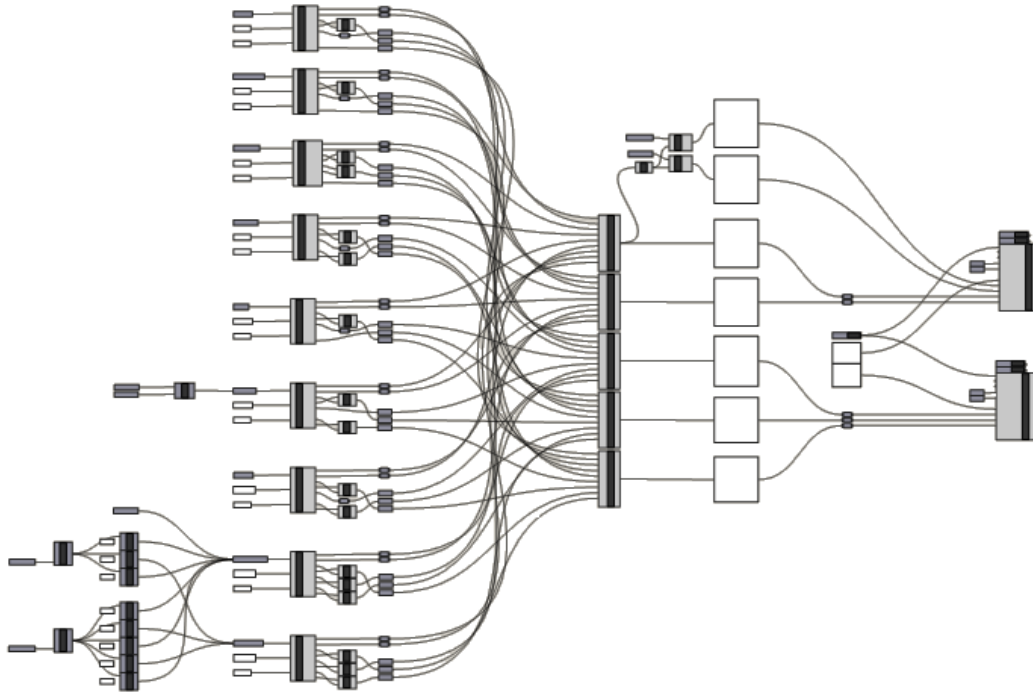

Schlanke Prozessgestaltung durch Digitalisierung

- wir entwickeln skalierbare Prozesse durch automatisierte Informationsflüsse
- wir beseitigen Übertragungsfehler zwischen einzelnen Dokumenten effektiv
- wir eliminieren banale aber doch fehleranfällige Arbeitsschritte
- wir schaffen es dadurch, Ressourcen effizient freizuspielen um neue, in der analogen Welt undenkbar Prozesse zu entwickeln

Was bietet WoodRocks

Das WoodRocks **Bausystem** vereint das Beste aus zwei Welten: Kombination aus Modulen (3D) und Wand-, Deckensystem (2D)

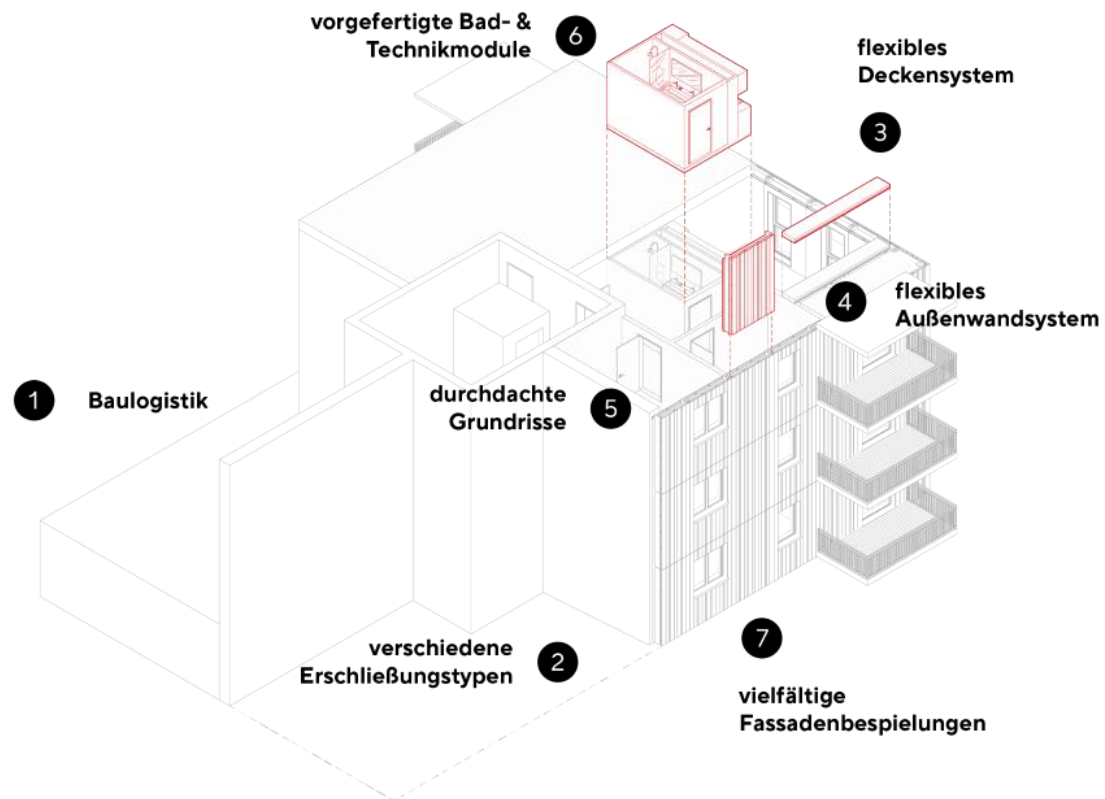

USP des WoodRocks Bausystems

Bestes aus zwei Welten

WoodRocks nutzt die Vorteile eines hohen Vorfertigungsgrades von Modulen unter Beibehaltung der Flexibilität eines Wand-, Deckensystems

Flexibilität trotz Systematisierung

Trotz (Legoprinzip) Gestaltungsvielfalt basiert das System auf wenig verschiedenen Bauteiltypen

Grundstücksausnutzung

Eine flexible und maximale Grundstücksbespielung ist trotz Systembau möglich

Produktion

Skalierbare Feldfabrik ermöglicht die einfache Expansion in neue Märkte

myblock inside

WoodRocks verbaut myblock Technikmodule

- hochwertige Elektro-, Installations-, Heizungs- und Lüftungstechnik fixfertig in einem Block verbaut
- wahlweise mit einer anschlussfertigen Küche inkl. aller Geräte und einem ausgestatteten Bad
- hoher Vorfertigungsgrad
- einfaches Versetzen per Kran
- schnelles Zusammenschließen der Haustechnik
- zusätzlich Logistikmodul am Weg zur Baustelle

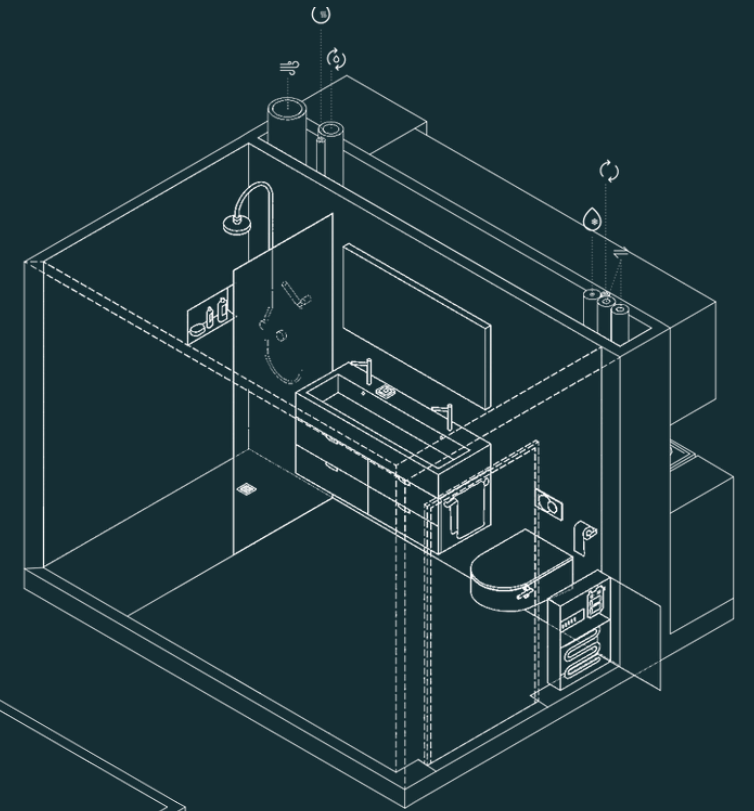
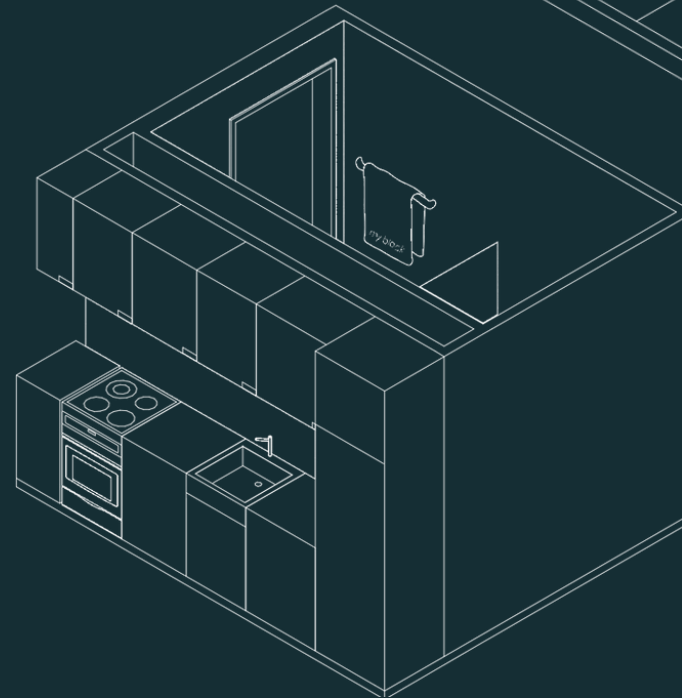

my

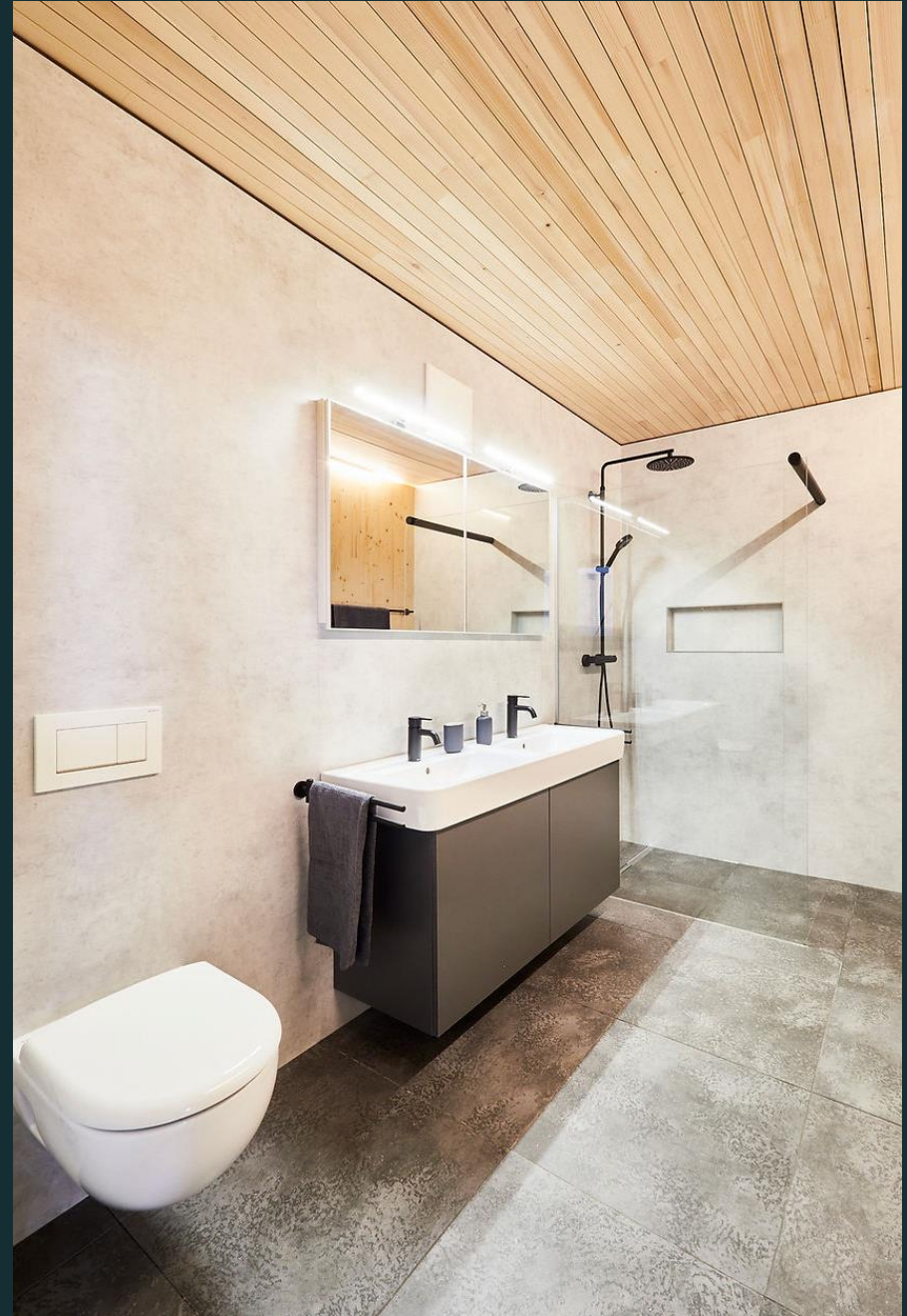

Was bietet WoodRocks

Neuartige Logik in Vorfertigung und Bauablauf

- wir bringen Fehler an die Oberfläche und lösen Probleme
- wir heben enorme Potentiale und streben nach perfekten Prozessabläufen
- wir stellen das Wertvollste in der Vorfertigung und auf der Baustelle in den Fokus: die Menschen
- wir machen alle Mitwirkenden zu Beteiligten, fördern Kommunikation und Zusammenarbeit und schaffen gemeinsamen Sinn
- so steigern wir Motivation, Qualität und Gewinne, während wir Kosten, Fehler und Bauzeit deutlich reduzieren

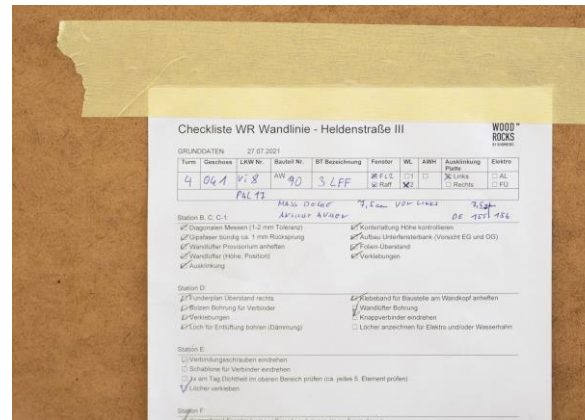



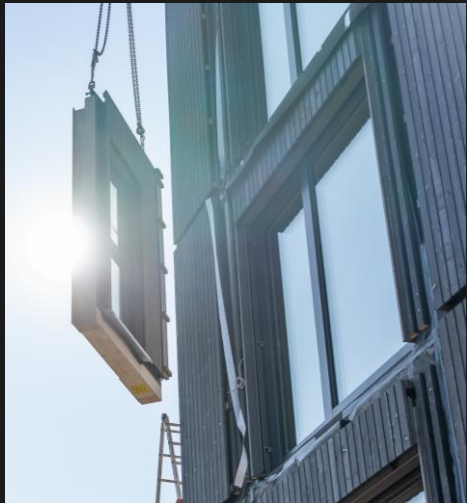



Der WoodRocks-Kreislauf

Rückbauvereinbarung

- wir übernehmen Verantwortung
- wir nehmen unsere Bauteile am Ende der Gebäudenutzung zurück
- wir übernehmen den Rückbau kostenlos*

Kreislauffähigkeit

- wir ermöglichen unseren Bauteilen zusätzliche Lebenszyklen
- wir stellen uns dadurch selbst die höchsten Qualitätsansprüche
- wir optimieren unsere Bauteile und sparen wertvolle Ressourcen

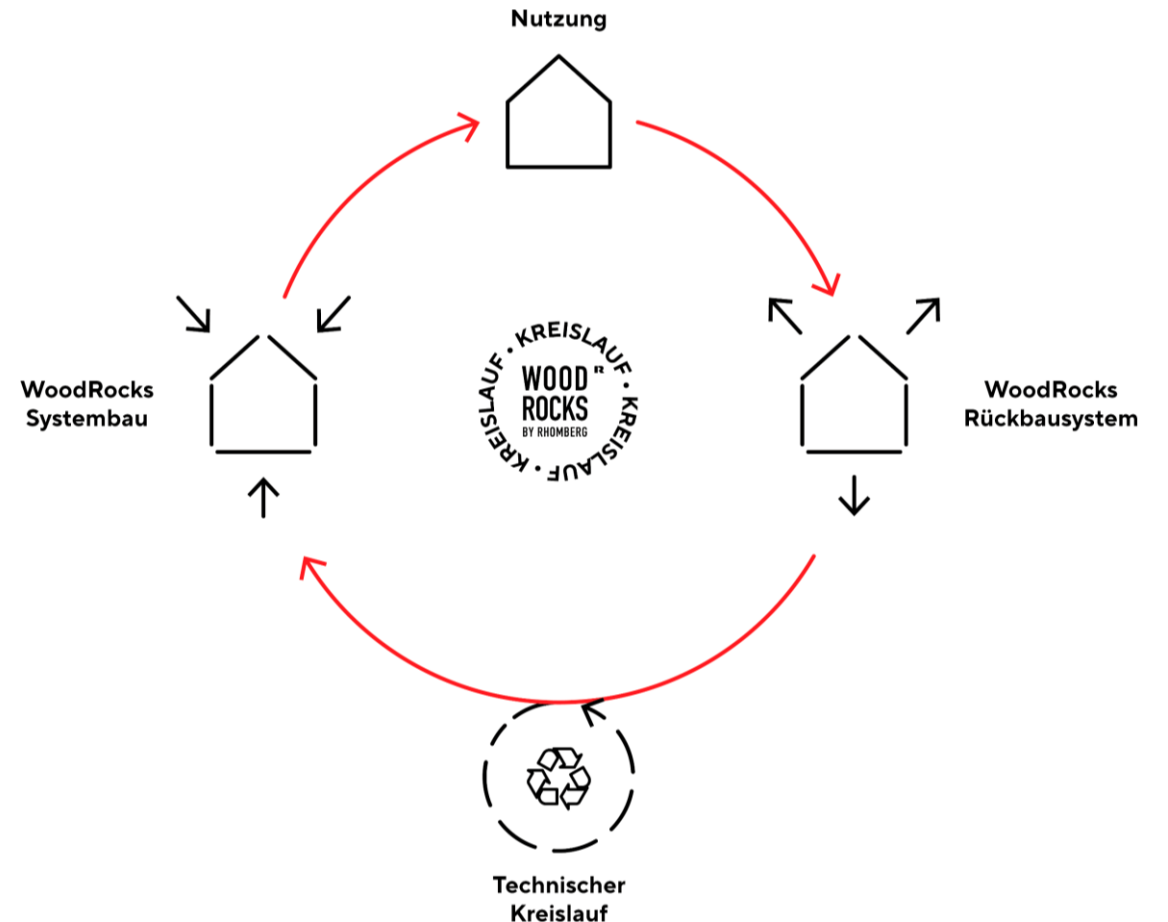

* Bedingungen gemäß WoodRocks-Rückbauvereinbarung

Auszug Referenzen WoodRocks





WOOD[®]
ROCKS
BY RHOMBERG

Adlerareal | Deutschland

Planung 2022
Baustart geplant 09/2022

Geschosse E+2 /
Neubauten

Leistung:
Konzeptplanung & Bau

WOOD[®]
ROCKS
BY RHOMBERG



Schrems |
Niederösterreich

Planung 2022
Baustart geplant 09/2022

Geschosse E+2
3 Baukörper
33 Wohnungen

Leistung:
Planung & Bau

WOOD[®]
ROCKS
BY RHOMBERG



Turteltaubweg | VlbG

Planung 2020
Baustart 01/2022

Geschosse E+3
21 Wohnungen

Leistung:
Konzeptplanung & Bau

WOOD[®]
ROCKS
BY RHOMBERG



Heldenstraße | VlbG

Planung 2020
Baustart 09/2021

Geschosse E+2
13 Wohnungen

Leistung:
Konzeptplanung & Bau

WOOD^R
ROCKS
BY RHOMBERG















Dückerstraße | Wien

Planung 2020

Geschosse E+7
169 Wohnungen

Leistung:
Konzeptplanung

WoodRocks Partner

Schaffen wir gemeinsam Verbesserung

Wir sind bereit.

Gehen wir den Weg zusammen!

Kontakt

Oliver Kobel, Vertrieb
oliver.kobel@wood-rocks.com
+43 664 6297050